

VIVAX

Stworzony dla Ciebie



Katalog klimatyzatorów 2016



Spis treści

Wi-Fi	2
Technologia Vivax	3
Opis funkcji	4
Vivax - Systemy DC inverter – wprowadzenie	6
Zestawienie urządzeń	8
Klimatyzator split ścienny- seria V-DESIGN	10
seria R-DESIGN	14
seria S-DESIGN	16
seria Z-DESIGN	20
Klimatyzator konsolowy - UNIQUE CT seria AERI	22
Klimatyzator przypodłogowo - podsuftowy - SUPERB seria CF-AERI	24
Klimatyzator kasetonowy - SUPREME CC seria AERI	26
Klimatyzator kanałowy - ULTRA DT seria AERI	28
Klimatyzator przenośny - STYLE seria AEF & AEH	30
System Multi Split	
LUXURY CIFM seria AERI (klimatyzator ścienny)	33
UNIQUE CTIFM seria AERI (klimatyzator konsolowy)	34
SUPREME CCIFM seria AERI (klimatyzator kasetonowy)	35
COFM seria AERI (jednostki zewnętrzne)	36
FREE MATCH System MULTI SPLIT - Tabela konfiguracji	37

ZDROWIE



FUNKCJA OSUSZANIA

Funkcja ma na celu oczyszczenie i osuszenie parownika po zakończeniu pracy. Po wyłączeniu urządzenia rozpoczyna ono krótką pracę w trybie wentylowania na niskich obrotach, a następnie automatycznie się wyłącza.



FILTR ZIMNEJ KATALIZY

Likwiduje nieprzyjemne zapachy i sprawia, że powietrze jest sterylne. Filtr potrafi całkowicie zneutralizować m.in. tlenek metylu, który jest substancją rakotwórczą. W przeciwieństwie do filtrów katalizy optycznej, nie wymaga regeneracji przed ponownym użyciem.



FILTR BIO

Składa się ze specjalnych enzymów biologicznych i filtru eko, które nie przepuszczają kurzu, niszczą bakterie, grzyby i drobnoustroje.



JONIZATOR

Uwalnia jony ujemne, eliminuje nieprzyjemne zapachy, kurz, i pyłki. Zapewnia świeże i czyste powietrze.



FILTR WSTĘPNY

Wylapuje wszystkie największe zanieczyszczenia

ENERGOOSZCZĘDNOŚĆ



TRYB PRACY EKO

Tryb pracy klimatyzatora, po którego aktywacji urządzenie zużywa do 60% mniej energii elektrycznej.



TRYB CZUWANIA 0.5/1W

Urządzenie w trybie czuwania zużywa dziennie 0.5/1W energii.



FUNKCJA SLEEP

Pozwala automatycznie zwiększać i zmniejszać temperaturę podczas snu, tak aby był on najbardziej komfortowy. Przez pierwsze 2 godziny zwiększa temperaturę o 1°C później utrzymuje ją stabilnie przez 5 godzin. Po tym czasie ustawia najbardziej komfortową temperaturę przy zachowaniu największej energooszczędności.

KOMFORT & WYGODA



PRZYCIŚK ON/OFF

W łatwy sposób możesz wyłączyć/wyłączyć klimatyzator poprzez naciśnięcie przycisku znajdującego się na obudowie jednostki wewnętrznej.



CICHA PRACA

Chcesz wyłączyć sygnał dźwiękowy i wyświetlacz klimatyzatora? Naciśnij przycisk wyciszenia pracy, dzięki temu klimatyzator pomoże zapewnić ciche i komfortowe otoczenie.



DWUSTRONNY ODPIĘW SKROPLIN

Łatwy montaż wężyka odpływu skroplin z lewej lub prawej strony jednostki wewnętrznej.



3D AIR FLOW

Urządzenie dzięki automatycznemu nawiewaniu powietrza w płaszczyźnie pionowej i poziomej, zapewnia optymalny rozkład temperatury w pomieszczeniu.



FUNKCJA TURBO

Możliwość szybkiego chłodzenia lub grzania.



WI-FI READY

Urządzenie ma możliwość poszerzenia funkcji dzięki modułowi Wi-Fi, przez który łączy się z siecią bezprzewodową w domu.



FUNKCJA I FEEL

Urządzenie automatycznie dostosowuje temperaturę do żądanej za pomocą dodatkowych czujników na pilocie bezprzewodowym.



PAMIĘĆ USTAWIEŃ

Urządzenie zapamiętuje ustawienia urządzenia, tak aby przy następnym włączeniu przywrócić ostatnie nastawy pracy.



AUTOMATYCZNY TRYB PRACY

Urządzenie oferuje możliwość utworzenia automatycznego trybu pracy. Po wybraniu tej funkcji urządzenie automatycznie wyznacza prędkość wentylatora jednostki wewnętrznej oraz tryb pracy, porównując temperaturę domyślną z obecnymi warunkami panującymi w pomieszczeniu.



ZAPAMIĘTYWANIE OSTATNIEJ POZYCJI DYSTRYBUTORA POWIETRZA

Dystrybutor powietrza automatycznie przyjmuje ostatnią zapamiętaną pozycję.



KOMPATYBILNOŚĆ

Jednostka wewnętrzna jest kompatybilna zarówno w systemie split, jak i multi split.



12 PRĘDKOŚCI WENTYLATORA

W jednostce wewnętrznej zastosowano 12 prędkości wentylatora.



24 GODZINNY TIMER

Pozwala na uruchomienie i zatrzymanie pracy w ciągu 24 godzin.



NAWIEW POWIETRZA 360°

Dzięki specjalnie zaprojektowanemu panelowi 360° powietrze rozprowadzane jest we wszystkich kierunkach pomieszczenia.



POMPKA SKROPLIN

Wbudowana pompka skroplin.



GRZANIE 8°C

W trybie grzania, temperatura zadana klimatyzatora może być ustawiona na poziomie 8°C co pozwala zachować temperaturę pokoju na stałym poziomie 8°C i zapobiec wychłodzeniu mieszkania podczas dłuższej nieobecności w chłodne dni.



STEROWNIK PRZEWODOWY

Dodatkowy sterownik przewodowy.



WIELOKIERUNKOWE KÓŁKA

Zintegrowane kółka skrętne sprawiają, że klimatyzator przenośny jest łatwy do przemieszczania.



SYSTEM ODPAROWANIA KONDENSATU

System odparowania kondensatu automatycznie odprowadzi wodę z parownika do skraplacza, i w postaci pary wodnej usunie poprzez przewody wentylacyjne.



WYŚWIETLACZ CYFROWY

Funkcje

NIEZAWODNOŚĆ



GRZAŁKA PTC

Dodatkowa grzałka używana jest do podgrzewania oleju w sprężarce oraz dodatkowa grzałka podgrzewa tacę ociekową skroplin. Czynności te są kontrolowane przez procesor, który automatycznie nimi steruje. Pozwala to na sprawną i bezpieczną pracę, gdy temperatura zewnętrzna osiąga -15°C.



-15°C/-20°C GRZANIE

Urządzenie może być używane do efektywnego ogrzewania pomieszczeń nawet przy temperaturze zewnętrznej -15°C/-20°C.



DETEKCJA WYCIĘKU CZYNNIKA CHŁODNICZEGO

Klimatyzator wyświetli błąd "EC" i automatycznie się wyłączy, jeśli system wykryje ubytek czynnika chłodniczego. Funkcja ta zapobiega uszkodzeniu kompresora.



PAKIET ZIMOWY

Pozwala na pracę urządzenia w trybie chłodzenia nawet przy temperaturze -15°C.



TRYB AWARYJNY

W przypadku uszkodzenia czujnika temperatury klimatyzator będzie dalej pracował w trybie awaryjnym.



INTELIWENTNE ODMRAŻANIE

Jeśli jest konieczne, aby utrzymać maksymalną skuteczność urządzenia podczas ogrzewania, system automatycznie aktywuje proces odszraniania.



WYŚWIETLANIE DIAGNOSTYKI

Pozwala na wyświetlanie opisu błędu, co skutkuje szybkim usunięciem usterki.



OCHRONA POKRYWY ZAWORÓW

Zastosowano specjalną pokrywę zaworów łączących, aby zapobiec kapaniu skroplonej wody.

Rozwiązanie V-Smart - WiFi

Dzięki podłączeniu modemu WiFi do klimatyzatora, będziesz miał możliwość zarządzać funkcjami klimatyzatora poprzez telefon. V-Smart nie tylko skupia się na obsłudze klimatyzatora, oferuje również rozwiązania zdrowego powietrza w interakcji człowieka z klimatyzatorem.

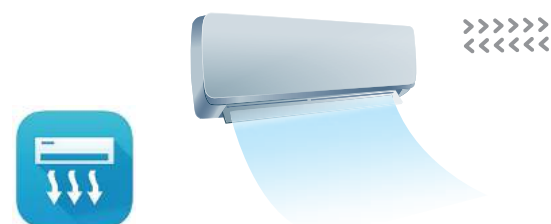

Aplikacja Nethome Plus dostępna do pobrania dla:



Tryb rodzinny

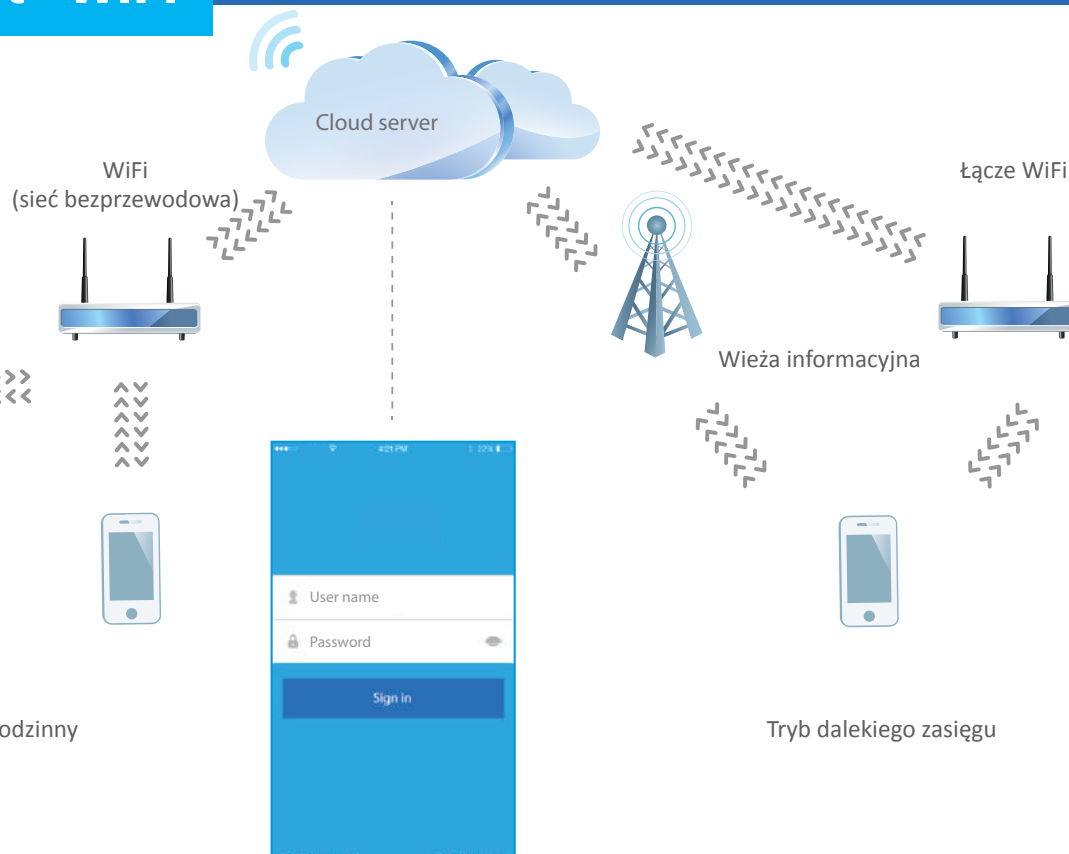

VIVAX WiFi ready, klimatyzatory - V-DESIGN i R-DESIGN

Tegoroczne klimatyzatory inwerterowe VIVAX V-DESIGN i R-DESIGN mają możliwość rozszerzenia swojej funkcjonalności poprzez zastosowanie modułu WiFi, który łączy się z domową siecią bezprzewodową. Dzięki nowej aplikacji w smartfonie możliwe jest tak jak w zeszłym roku zarządzanie klimatyzacją przez cały czas nawet jeśli nie jesteś w pobliżu urządzenia.

Jeżeli chcesz zarządzać klimatyzatorem VIVAX za pomocą smartfona, konieczne jest zamontowanie modemu WiFi pod panelem jednostki wewnętrznej, a następnie zainstalowanie i skonfigurowanie darmowej aplikacji.

Po konfiguracji modemu WiFi możliwe jest sterowanie klimatyzatorem poza domem. Dzięki modemu WiFi połączonemu z siecią domową, możemy wykorzystywać smartfona jako pilot bezprzewodowego do sterowania klimatyzatorem bez konieczności przebywania w tym samym pomieszczeniu. Jeżeli jesteś poza zasięgiem domowej sieci bezprzewodowej WiFi możesz sterować klimatyzatorem przy użyciu aplikacji za pomocą sieci 3G, 4G lub innej sieci WiFi. Druga generacja modemu WiFi oferuje rozszerzone funkcje w porównaniu do generacji pierwszej. Nowością jest sterowanie tygodniowe, gdzie można zaprogramować klimatyzator na każdy dzień tygodnia. Kolejną innowacją jest

weryfikacja stanu klimatyzatora w 97 różnych punktach diagnostycznych. Jeśli podejrzewasz, że urządzenie nie działa poprawnie wystarczy kliknąć na odpowiedni przycisk i rozpocząć diagnozę. Może to być pomocne rozwiązanie które sprawi że łatwiej i szybciej będzie można usunąć ewentualne usterki. Aplikacja oferuje możliwość uzyskania informacji na temat miesięcznego zużycia energii elektrycznej klimatyzatora. Kolejną nowością jest możliwość ustawienia klimatyzatora w trybie czuwania, aby zapewnić spokojny sen.

Zapomniałeś wyłączyć klimatyzator? VIVAX WiFi pozwoli wyłączyć urządzenie zdalnie.

NAJWYŻSZA WYDAJNOŚĆ

Wszystkie klimatyzatory VIVAX od domowych po komercyjne osiągają nową klasę efektywności energetycznej A+++, najwyższy poziom, który jest teraz stosowany na etykietach energetycznych w Unii Europejskiej. Wymagania nowych oznakowań energetycznych (UE) 626/2011

- Trzy strefy klimatyczne dla trybu ogrzewania (strefa średnia jest obowiązkowa, cieplejsze i chłodniejsze strefy są dobrowolne).
- Sprawność sezonowa (efektywność oparta na podstawie pomiarów rzeczywistych warunków pracy).
- Poziom mocy akustycznej.
- Wydajność znamionowa wskazuje wydajność w oparciu o warunki rzeczywiste.
- Sprawność sezonowa wskazuje wydajność w czasie eksploatacji podczas całego sezonu chłodzenia lub ogrzewania.

Poprawa współczynnika mocy (PFC)

Dzięki zaawansowanej technologii aktywnych układów PFC kontrolujących przebieg fali prądu wejściowego i napięcia, które synchronizują oraz korygują przesunięcie fazowe. Więcej niż 97% zasilania wejściowego jest skutecznie wykorzystywane, co w znacznym stopniu poprawia efektywność przekształcania energii.

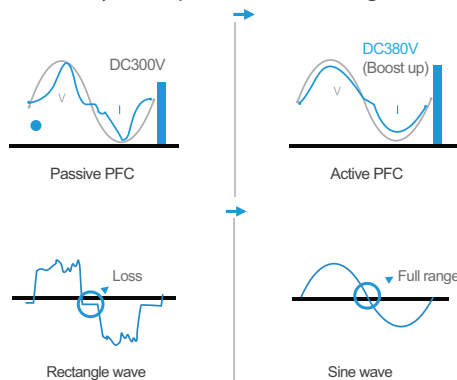

Pobór mocy w trybie czuwania

Inteligentna technologia on-off umożliwia automatyczne przejście klimatyzatorom VIVAX w tryb oszczędzania energii po przejściu w stan gotowości, zmniejsza to zużycie energii z konwencjonalnych 5W do 0.5W co daje 90% oszczędności.



Inteligentna funkcja Anti-Cold-Air

Konwencjonalna funkcja Anti-Cold-Air działa tylko w oparciu o temperaturę parownika. Inteligentny system VIVAX zapobiegający nawiewowi zimnego powietrza w trybie grzania działa w oparciu o temperaturę parownika i otoczenia. Dokładniejsze sterowanie zapewnia bardziej komfortową pracę.



Szeroki zakres pracy

Dzięki aż 25 etapom (F1-F25) pracy sprężarki oraz wzrostowi jej częstotliwości o około 70%, możliwa jest bardziej komfortowa oraz energooszczędna praca, a także dokładniejsza kontrola jej sprawności. Zastosowana została zaawansowana technologia regulacji częstotliwości, funkcji wstępnego podgrzewania sprężarki i elektrycznych grzałek. Urządzenie umożliwia sprawne ogrzewanie pomieszczenia nawet w tak niskich temperaturach jak -20 °C.

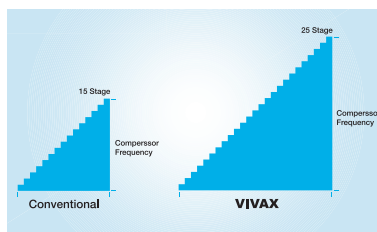

3D air flow

Urządzenie, dzięki automatycznemu nawiewaniu powietrza w płaszczyźnie pionowej i poziomej, zapewnia optymalny rozkład temperatury w pomieszczeniu.



Projekt ECO (EU) No 626/2011

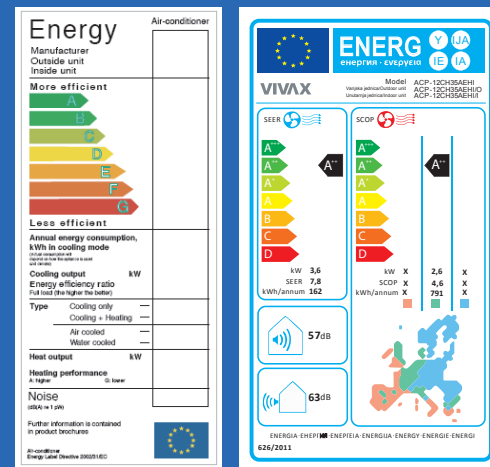

Rozwój technologiczny w zakresie poprawy efektywności energetycznej klimatyzatorów był bardzo szybki w ostatnich latach. Pozwoliło to na wprowadzenie rygorystycznych wymogów dotyczących minimalnej efektywności energetycznej i doprowadziło do procesu wprowadzania nowych systemów etykietywania opartych na wskaźnikach sezonowej wydajności. Obecnie wyprodukowane urządzenia, z wyjątkiem jedno i dwukanałowych klimatyzatorów, osiągnęły wyższy poziom wydajności i tym samym w dużym stopniu przewyższyły poziom wydajności określonych poprzednią dyrektywą 2002/31/WE. Niniejsze rozporządzenie wprowadza dwie skale efektywności energetycznej w oparciu o podstawowe funkcje i konkretne aspekty istotne dla konsumenta. Zważywszy, że klimatyzatory są wykorzystywane głównie w warunkach częściowego obciążenia, w celu poprawnego sprawdzenia wydajności należało wprowadzić metodę pomiaru sezonowej wydajności. Sezonowa metoda pomiaru bierze pod uwagę korzyści płynące z zastosowania technologii Inwerterowej w klimatyzatorach oraz warunki, w których urządzenia te są używane. Nowa metoda obliczania efektywności energetycznej wraz ze środkami wykonawczym dotyczącym ekoprojektu ustanawiającym minimalne wymogi dotyczące efektywności energetycznej na poziomie wyższym niż obecna klasa A, będą skutkować zmianą klasyfikacji tych urządzeń. Klimatyzatory typu „split”, klimatyzatory okienne i ściennie powinny zatem mieć nową skalę z klasami od A do G i dodatkowym „+” uwzględnionym na skali co dwa lata aż do osiągnięcia klasy A+++.

Opis funkcji

3D DC Inverter



1 DC Inverter silnik wentylatora jednostki wewnętrznej

Zmienna prędkość wentylatora
Bardzo cichy tryb pracy – 20dB(A)

2 DC Inverter silnik kompresora

Znacznie zwiększona wydajność.

3 DC Inverter silnik wentylatora jednostki zewnętrznej

Zwiększa wydajność energetyczną wymiennika ciepła.

Inteligentne odszranianie

Maksymalizuje komfort trybu ogrzewania poprzez inteligentny krótszy cykl odszraniania. Tradycyjne odszranianie działa w ustalonym czasie przez 10 minut co 50 minut. Inteligentny system odszraniania VIVAX działa tylko i wyłącznie kiedy jest potrzebny, co redukuje straty energii poprzez wyeliminowanie niepotrzebnych procesów odszraniania.

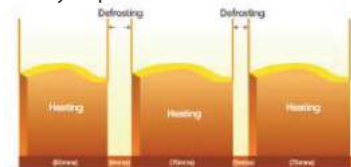

Inteligentne odszranianie VIVAX



Tradycyjne odszranianie

Tryb pracy EKO

Aktywując tryb pracy EKO klimatyzatora urządzenie zużywa do 60% mniej energii elektrycznej w czasie kiedy Państwo śpią.



Tryb 0.1W pozwala zaoszczędzić 20-30 razy więcej energii w porównaniu do innych klimatyzatorów.



Tryb 0.1Hz usuwa zakłócenia elektromagnetyczne wysokiej częstotliwości.

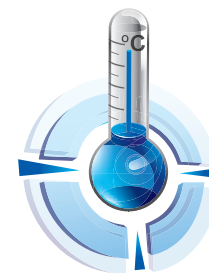

0.1°C precyzyjna kontrola temperatury pozwala osiągnąć komfortowe warunki w pomieszczeniu.

WSKAŹNIK WYCIEKU CZYNNIKA CHŁODNICZEGO

Klimatyzator wyświetli błąd "E4" i automatycznie się wyłączy, jeśli system wykryje ubytek czynnika chłodniczego. Funkcja ta zapobiega uszkodzeniu kompresora.



Wykrycie ubytku czynnika chłodniczego



Urządzenie się automatycznie wyłączyło

Grzanie 8°C

W trybie grzania temperatura zadana klimatyzatora może być ustawiona na poziomie 8°C, co pozwala zachować temperaturę pokoju na stałym poziomie 8°C i zapobiec wychłodzeniu mieszkania podczas dłuższej nieobecności w chłodne dni.



Praca urządzenia w trybie awaryjnym.

W przypadku uszkodzenia czujnika temperatury, klimatyzator będzie dalej pracował w trybie awaryjnym.



Kompatybilność

Jednostka wewnętrzna jest kompatybilna zarówno w systemie split, jak i multi split.

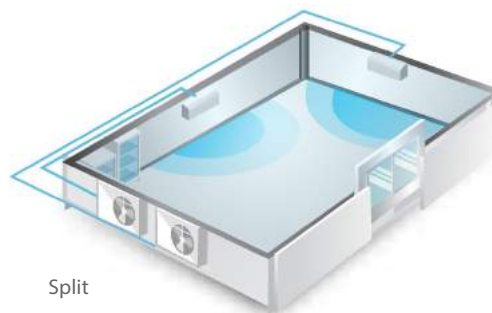

Split

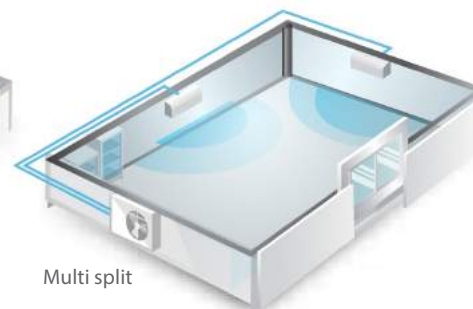

Multi split

ZAPAMIĘTYWANIE OSTATNIEJ POZYCJI DYSTRYBUTORA POWIETRZA

Dystrybutor powietrza automatycznie przyjmuje ostatnią zapamiętaną pozycję.

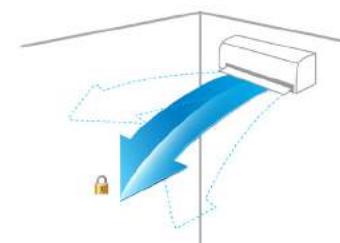

Opis funkcji

Światłoczuły wyświetlacz

Gdy światło w pokoju zostanie wyłączone, po 5 sekundach wyświetlacz będzie powoli wygaszany, a przepływ powietrza zacznie maleć oferując tym samym komfortowy sen.



Czuły na natężenie światła



Analizowanie otoczenia w pomieszczeniu po wyłączeniu światła



Łagodzi przepływ powietrza i wygasza wyświetlacz

Nowy wygląd jednostek zewnętrznych VIVAX - wzornictwo wielokątowej struktury

Nowa wielokątowa struktura jednostek zewnętrznych VIVAX z unikalnie zaprojektowanymi żeberkami, sprawia że jednostka zewnętrzna jest bardziej wytrzymała i trwała. Krata wylotowa powietrza jest demontowalna, ułatwiając konserwację silnika wentylatora.

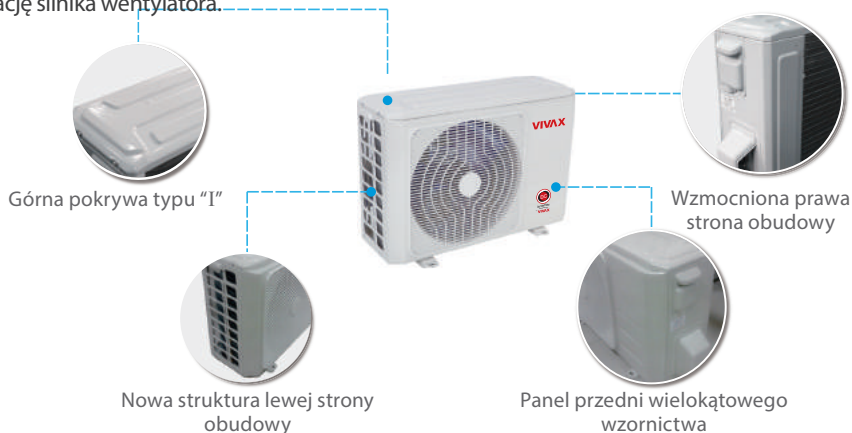

Cicha praca

Chcesz wyłączyć sygnał dźwiękowy i wyświetlacz klimatyzatora? Naciśnij przycisk wyciszenia pracy, dzięki temu klimatyzator pomoże zapewnić ciche i komfortowe otoczenie.



VIVAX multi split

Systemy DC Inverter



W tym roku Vivax wprowadza 5 generację systemów Multi Split DC Inverter, które są idealnym rozwiązaniem do klimatyzacji powierzchni biurowej i mieszkaniowej.

Wszystkie urządzenia są zaprojektowane w celu spełnienia wymagań klienta i miejsca, które chcemy chłodzić lub ogrzewać. Nowe rozwiązania technologiczne zapewniają wysoką efektywność energetyczną urządzeń w każdych warunkach pogodowych, obojętnie czy urządzenia te są wykorzystywane do grzania czy chłodzenia.

Wysoka moc jednostek zewnętrznych (od 5.28 do 12.31 kW) oraz możliwość podłączenia nawet pięciu jednostek wewnętrznych pozwala na szerokie zastosowanie tych urządzeń ze szczególnym naciskiem na przestrzenie komercyjne i mieszkaniowe.

Maksymalna długość instalacji to 65 m. Pozwala to na łatwe ustawienie urządzenia w stosunku do zewnętrznych wymiarów obiektu i łatwą konfigurację zewnętrznej jednostki na dachu obiektu lub na zewnątrz. Jednostka wewnętrzna występuje w trzech różnych wersjach: ściennej, kasetonowej i konsolowej oraz możliwy jest wybór pomiędzy 11 różnymi poziomami mocy od 2.22 do 7.03 kW. Atrakcyjny wygląd oraz niski poziom hałasu przyczynia się do miłej atmosfery miejsca.

Apartamenty, mieszkania, domy jednorodzinne, biura, sklepy oraz gastronomia są tylko przykładami miejsc, które mogą być chłodzone lub ogrzewane przy pomocy systemów Vivax DC inverter. Trwałość urządzenia, rozsądna cena oraz wysoka efektywność energetyczna to gwarancja najlepszego wyboru.

FUNKCJA I FEEL

Urządzenia wyposażone w tą funkcję oprócz czujników wbudowanych w klimatyzator posiadają dodatkowy czujnik wbudowany w pilot zdalnego sterowania. Czujnik umożliwia pomiar temperatury w pobliżu pilota, a informacja ta przekazywana jest do jednostki wewnętrznej, która dostosowuje moc chłodzenia lub grzania do temperatury w pomieszczeniu. Pozwala to na bardziej precyzyjną i efektywną kontrolę temperatury oraz znaczną energooszczędność. Urządzenie w zależności od trybu chłodzenia lub grzania zwiększa lub zmniejsza swoją wydajność tak, aby dostosować temperaturę do wymagań lub zupełnie wyłącza się aby zaoszczędzić energię.

SYSTEM ZABEZPIECZENIA PRZED WILGOCIĄ

Po wyłączeniu urządzenia bez względu czy urządzenie chłodziło czy ogrzewało pomieszczenie, wentylator w wewnętrznej jednostce będzie nadal pracował tak, aby wszystkie komponenty wyschły. Funkcja ta utrzymuje wewnątrz czyste i suche, co bezpośrednio zapobiega pojawianiu się pleśni i nieprzyjemnych zapachów.

FILTR KATECHINOWY

Filtr jest wykonany z trwałej sieci, której struktura pokryta jest katechiną, zbiera ona kurz z powietrza oraz zatrzymuje bakterie i wirusy. Skuteczność filtra $\geq 95\%$.

FILTR BIOLOGICZNY

Filtr biologiczny składa się ze specyficznych enzymów biologicznych i filtru Eco. Filtr Eco zbiera z powietrza bardzo małe cząsteczki kurzu, bakterii, grzybów i drobnoustrojów, a biologiczne enzymy usuwają bakterie przez rozpuszczenie ich ściany komórkowej, eliminując tym samym możliwość ponownego zanieczyszczenia powietrza w okolicy.

AKTYWNY FILTR WĘGLOWY

Filtr wykonany jest z węgla aktywnego i elektrostatycznych materiałów włóknistych. Jest w stanie wchłonąć różnego rodzaju materiały, zarówno w stanie gazowym jak i ciekłym. Filtr dzięki dużej pojemności szybko pochłania gazy cieplarniane (np. amoniak i siarkowodór), a także inne nieprzyjemne zapachy. Włókna elektrostatyczne zabierają małe cząsteczki kurzu, dymu i sierści zwierzęcej, aby zapobiec reakcjom alergicznym.

JONIZATOR





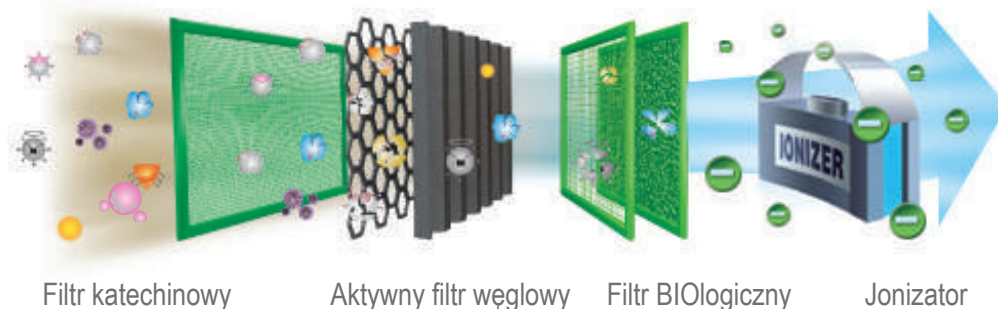
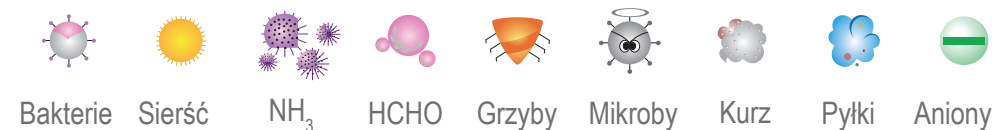

Jonizator wytwarza aniony tlenu dbające o samopoczucie i ciało poprzez poprawę jakości powietrza (uczucie rześkości, lekkości powietrza), pobudza krążenie, usprawnia pracę płuc i pomaga w zapobieganiu chorobom układu oddechowego (np. astma). Jony ujemne usuwają pyłki i kurze, gdy powietrze przechodzi przez jonizator automatycznie rozpoczyna się działanie anionów. Ilość anionów może wynieść nawet $1.000.000 / \text{cm}^3$.

Opcje filtra

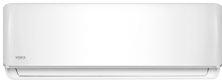
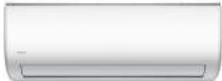

WARUNKI GWARANCJI

Okres gwarancji na klimatyzatory marki VIVAX to 36 miesięcy. Szczegółowe informacje o warunkach gwarancji można znaleźć na stronie www.vivaxpolska.pl

	Zdjęcie	Seria	Moc urządzenia	Kolor
KLIMATYZATOR SPLIT ŚCIENNY		V-DESIGN	3.5kW 5.3kW	złoty czarny
		R-DESIGN	2.6kW 3.5kW 5.3kW 7.0kW	złoty biały
		S-DESIGN	2.6kW 3.5kW 5.3kW 7.0kW	biały
		Z-DESIGN	2.6kW 3.5kW 5.3kW 7.0kW	biały
PRZENOŚNE		STYLE AEH&AEF	2.6kW 3.5kW	
KONSOLOWE		UNIQUE CT-AERI	3.5kW 5.3kW	
PRZYPODŁOGOWO - PODSUFITOWY		SUPERB CF-AERI	5.3kW 7.0kW 10.5kW 14.1kW 15.8kW	
KASETONOWE		SUPREME CC-AERI	3.5kW 5.3kW 7.0kW 10.5kW 12.3kW 14.1kW 16.1kW	
KANAŁOWE		ULTRA DT-AERI	7.0kW 10.5kW 12.3kW 14.1kW 15.8kW	

SYSTEM MULTI SPLIT

	Zdjęcie	Seria	Moc urządzenia
ŚCIENNE		LUXURY CIFM-AERI	2.3kW 2.6kW 3.5kW 5.3kW
KONSOLOWE		UNIQUE CTIFM-AERI	2.6kW 3.5kW 5.3kW
KASETONOWE		SUPREME CCIFM-AERI	3.5kW 5.3kW
JEDNOSTKI ZEWNĘTRZNE		MULTI COFM-AERI	5.3kW 7.9kW 8.2kW 10.5kW 12.3kW



V-DESIGN

V-DESIGN

Seria V DESIGN jest unikatowa, podświetlenie w trybie chłodzenia świeci na niebiesko, a w trybie grzania na czerwono.



OFF



Ogrzewanie



Chłodzenie

Łatwe czyszczenie

Unikalna konstrukcja, łatwy demontaż oraz czyszczenie.



Naciśnij, aby otworzyć



Modułowa konstrukcja



Drążek teleskopowy

Światłoczuły wyświetlacz LED



Gdy światło w pokoju zostanie wyłączone, wyświetlacz będzie powoli wygaszany po 5 sekundach, a przepływ powietrza powoli zacznie maleć, oraz zostanie wyłączony dźwięk. Wszystko wróci do normy po włączeniu z powrotem światła.



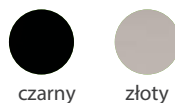

- ✓ Wysoka wydajność
- ✓ Jonizator powietrza
- ✓ Tryb pracy EKO
- ✓ Pobór mocy w trybie czuwania 1W
- ✓ Funkcja I FEEL
- ✓ Grzanie przy niskiej temperaturze otoczenia -20°C
- ✓ Chłodzenie przy niskiej temperaturze otoczenia -15°C
- ✓ Grzałka karteru sprężarki i tacy ociekowej jednostki zewnętrznej
- ✓ Wi-Fi Ready
- ✓ Filtr BIO
- ✓ Super V design w złotym i czarnym kolorze
- ✓ Top Vivax model
- ✓ Grzanie 8°C
- ✓ Cicha praca
- ✓ Dwustronny odpływ skroplin
- ✓ Wyświetlacz cyfrowy

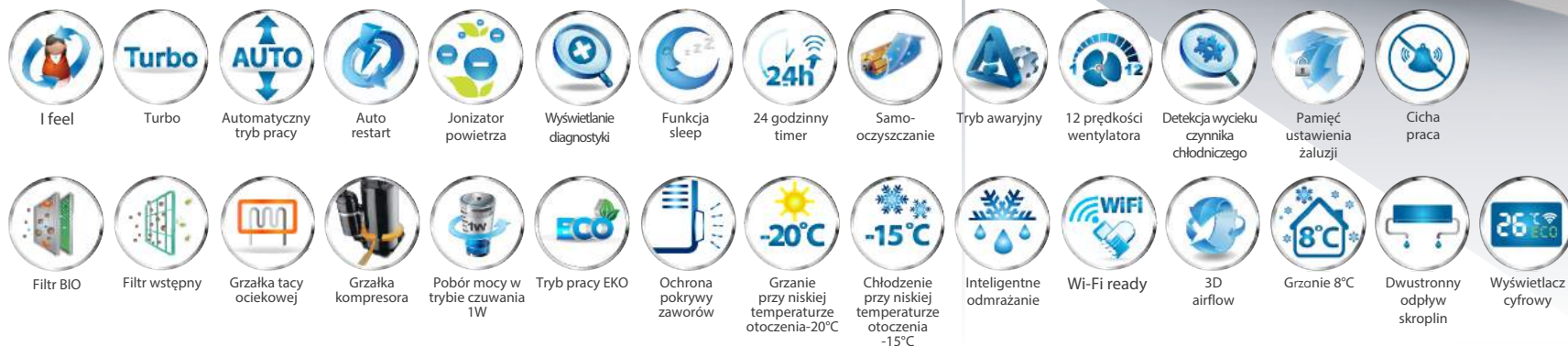

KLIMATYZATOR SPLIT ŚCIENNY | DC inverter

Model		ACP-12CH35AEVI	ACP-18CH50AEVI
		ACP-12CH35AEVI Złoty	
Moc	Chłodzenie	3520(1330~4470) W	5280(1830~6120) W
	Grzanie	3810(1040~4880) W	5570(1400~6740) W
Ekologiczny gaz		R410A	R410A
Klasa energetyczna	Chłodzenie	A++	A++
	Grzanie	A+	A+
Efektywność ener.	SEER	6.9	6.6
	SCOP	4.1	4.1
Obciążenie obliczeniowe dla ogrzewania	(P design h)	2700 W	4300 W
Pobór mocy	Chłodzenie	1095 W	1643 W
	Grzanie	1117 W	1542 W
Przepływ powietrza		≤500 m ³ /h	≤740 m ³ /h
Osuszanie powietrza		1.2 L/h	1.8 L/h
Poziom hałasu	Jednostka wewn.	≤36 dB(A)	≤39 dB(A)
	Jednostka zew.	≤56 dB(A)	≤56 dB(A)
Poziom mocy akustycznej	Jednostka wewn.	≤49 dB	≤56 dB
	Jednostka zew.	≤60 dB	≤62 dB
Średnica rur przyłącz.		1/4"	1/4"
Średnica rur przyłącz. (gaz)		3/8"	1/2"
Przewód zasilający / jednostka zewnętrzna		3x1.5 mm ²	3x2.5 mm ²
Przewód komunikacyjny		5x1.0 mm ²	5x1.5 mm ²
Zasilanie		~220-240V/1/50Hz	~220-240V/1/50Hz
Maks. długość instalacji		25 m	30 m
Maks. różnica wysokości		10 m	20 m
Dł. inst. bez doładowania		5 m	5 m
Dod. ilość czynnika		20 g/m	20 g/m
Rozstaw mocowań		514 mm	514 mm
Zakres temp. pracy		-20°C ≤ T ≤ 50°C	-20°C ≤ T ≤ 50°C
Wymiary Netto (szer/wys/gł)	Jednostka wewn.	897 x 312 x 182 mm	1004 x 350 x 205 mm
	Jednostka zew.	800 x 554 x 333 mm	800 x 554 x 333 mm
Waga Netto	Jednostka wewn.	9.9 kg	13.0 kg
	Jednostka zew.	29.1 kg	37.8 kg



&



ACP-12CH35AEVI / ACP-18CH50AEVI



Available on the
App Store

GET IT ON
Google play

Nethome Plus
App

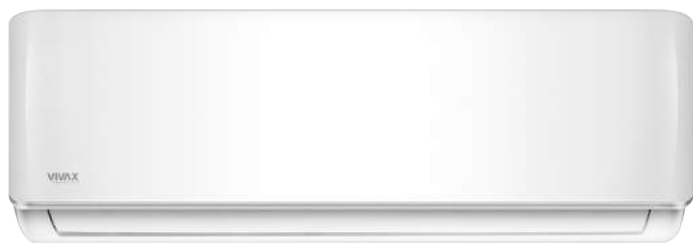

biały



złoty



inverter
technology
by **VIVAX**

- ✓ Wysoka wydajność
- ✓ Jonizator powietrza
- ✓ Kompatybilne Mono Split / Multi Split (ACP-09CH25AERI, ACP-12CH35AERI)
- ✓ Pobór mocy w trybie czuwania 1W
- ✓ Funkcja I FEEL
- ✓ Grzanie przy niskiej temperaturze otoczenia -15°C
- ✓ Chłodzenie przy niskiej temperaturze otoczenia -15°C
- ✓ Grzałka karteru sprężarki i tacki ociekowej jednostki zewnętrznej
- ✓ Wi-Fi Ready
- ✓ Filtr BIO
- ✓ Cicha praca
- ✓ Dwustronny odpływ skroplin
- ✓ Wyświetlacz cyfrowy



I feel



Turbo



Automatyczny tryb pracy



Auto restart



Jonizator powietrza



Wyświetlanie diagnostyki



Funkcja sleep



24 godzinny timer



Samoczyszczenie



Tryb awaryjny



12 prędkości wentylatora



Detekcja wycieku czynnika chłodniczego



Pamięć ustawienia załuzji



Cicha praca



Filtr BIO



Filtr wstępny



Grzałka tacy ociekowej



Grzałka kompresora



Pobór mocy w trybie czuwania 1W



Tryb pracy EKO



Ochrona pokrywy zaworów



Grzanie przy niskiej temperaturze otoczenia -15°C



Chłodzenie przy niskiej temperaturze otoczenia -15°C



Inteligentne odmrażanie



Wi-Fi ready



Kompatybilność



Dwustronny odpływ skroplin



Wyświetlacz cyfrowy

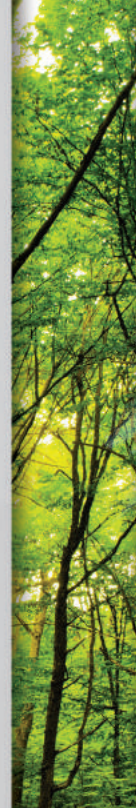

KLIMATYZATOR SPLIT ŚCIENNY | DC inverter

Model		ACP-09CH25AERI	ACP-12CH35AERI ACP-12CH35AERI Złoty	ACP-18CH50AERI	ACP-24CH70AERI
Moc	Chłodzenie	2640(1230~3310) W	3520(1380~4510) W	5280(1850~6180) W	7030(2670~8090) W
	Grzanie	2930(910~3750) W	3810(1080~4920) W	5570(1380~6800) W	7910 (2200~9290) W
Ekologiczny gaz		R410A	R410A	R410A	R410A
Klasa energetyczna	Chłodzenie	A++	A++	A++	A++
	Grzanie	A+	A+	A+	A+
Efektywność ener.	SEER	7.4	6.8	6.8	6.6
	SCOP	4.2	4.2	4.0	4.0
Obciążenie obliczeniowe dla ogrzewania	(P design h)	2600 W	2800 W	4200 W	5600 W
Pobór mocy	Chłodzenie	750 W	1088 W	1547 W	2261 W
	Grzanie	770 W	1025 W	1500 W	2320 W
Przepływ powietrza		≤420 m ³ /h	≤520 m ³ /h	≤750 m ³ /h	≤1060 m ³ /h
Osuszanie powietrza		1.0 L/h	1.2 L/h	1.8 L/h	2.4 L/h
Poziom hałasu	Jednostka wewn.	≤37 dB(A)	≤39 dB(A)	≤42 dB(A)	≤48 dB(A)
	Jednostka zew.	≤55 dB(A)	≤53 dB(A)	≤55 dB(A)	≤60 dB(A)
Poziom mocy akustycznej	Jednostka wewn.	≤53 dB	≤52 dB	≤57 dB	≤61 dB
	Jednostka zew.	≤58 dB	≤60 dB	≤62 dB	≤66 dB
Średnica rur przyłącz.		1/4"	1/4"	1/4"	3/8"
Średnica rur przyłącz. (gaz)		3/8"	3/8"	1/2"	5/8"
Przewód zasilający / jednostka zewnętrzna		3x1.5 mm ²	3x1.5 mm ²	3x2.5 mm ²	3x2.5 mm ²
Przewód komunikacyjny		5x1.0 mm ²	5x1.0 mm ²	5x1.0 mm ²	5x1.0 mm ²
Zasilanie		~220-240V/1/50Hz	~220-240V/1/50Hz	~220-240V/1/50Hz	~220-240V/1/50Hz
Maks. długość instalacji		25 m	25 m	30 m	50 m
Maks. różnica wysokości		10 m	10 m	20 m	25 m
Dł. inst. bez doładowania		5 m	5 m	5 m	5 m
Dod. ilość czynnika		20 g/m	20 g/m	20 g/m	40 g/m
Rozstaw mocowań		487 mm	514 mm	514 mm	540 mm
Zakres temp. pracy		-15°C ≤ T ≤ 50°C	-15°C ≤ T ≤ 50°C	-15°C ≤ T ≤ 50°C	-15°C ≤ T ≤ 50°C
Wymiary Netto (szer/wys/gł)	Jednostka wewn.	722 x 290 x 187 mm	802 x 297 x 189 mm	965 x 319 x 215 mm	1080 x 335 x 226 mm
	Jednostka zew.	770 x 555 x 300 mm	800 x 554 x 333 mm	800 x 554 x 333 mm	845 x 702 x 363 mm
Waga Netto	Jednostka wewn.	7.4 kg	8.2 kg	10.7 kg	13.0 kg
	Jednostka zew.	26.6 kg	29.1 kg	37.8 kg	48.4 kg



&



ACP-09CH25AERI / ACP-12CH35AERI



ACP-18CH50AERI



ACP-24CH70AERI



Nethome Plus
App

Available on the
App Store

GET IT ON
Google play

S-DESIGN



↓ **20%**
szybsza instalacja

↓ **50%**
szybsza konserwacja

↓ **50%**
szybsze czyszczenie



**GOOD DESIGN
AWARD 2015**



Łatwa instalacja



Wytrzymała płyta instalacyjna oraz uchwyt jednostki wewnętrznej, duża ilość miejsca dla rur i podłączenia przewodów oraz ulepszony terminal sprawiają, że seria S DESIGN pozwala zaoszczędzić 20% czasu podczas montażu w porównaniu do innych modeli.

Łatwa konserwacja

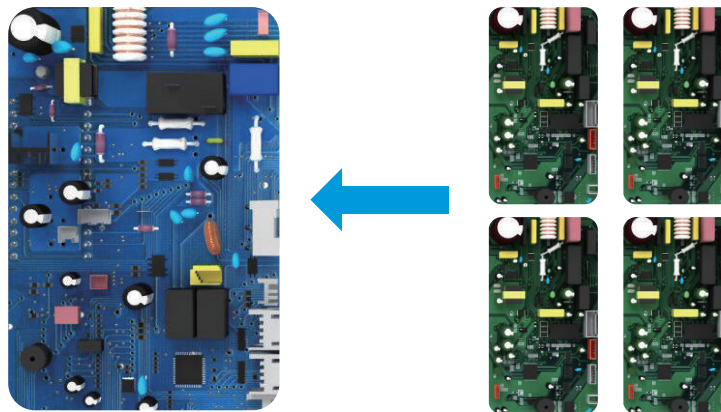

Nowa konstrukcja z uniwersalnym PCB. Jeden rozmiar PCB dla wszystkich jednostek wewnętrznych. Łatwy dostęp pozwoli zaoszczędzić 50% czasu podczas serwisowania lub konserwacji.

Łatwe czyszczenie

Łatwo wymieniane filtry mogą być wyciągane z górnej części panelu bez jego otwierania. Ułatwiony proces montażu z 9 do 3 kroków. VIVAX S DESIGN może zaoszczędzić 50% czasu podczas czyszczenia.



Zdejmowane łopatkki



Bezpośrednio wyjmowany filtr



Bezpośrednio zdejmowany panel

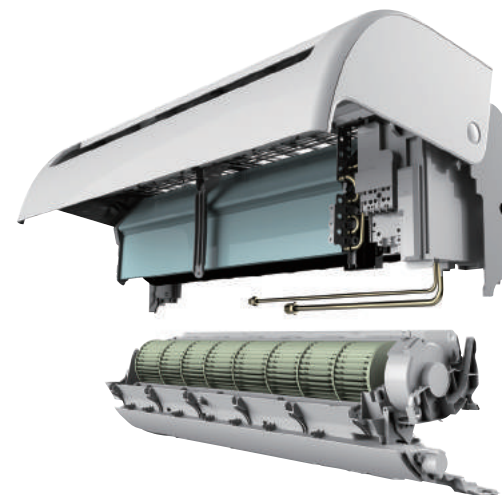

Modułowa obudowa



inverter
technology
"VIVAX"

- ✓ Wysoka wydajność
- ✓ Wyświetlanie diagnostyki
- ✓ Pobór mocy w trybie czuwania 1W
- ✓ Ochrona pokrywy zaworów
- ✓ Inteligentne odmrażanie
- ✓ Grzanie przy niskiej temperaturze otoczenia-15°C
- ✓ Detekcja wycieku czynnika chłodniczego
- ✓ Filtr BIO
- ✓ Samooczyszczanie
- ✓ 12 prędkości wentylatora
- ✓ Grzanie 8°C
- ✓ Łatwa instalacja
- ✓ Łatwy montaż
- ✓ Łatwe czyszczenie
- ✓ Unikalny design
- ✓ Nagroda „Good design 2015”
- ✓ Cicha praca
- ✓ Dwustronny odpyływ skroplin
- ✓ Wyświetlacz cyfrowy
- ✓ Przycisk ON/OFF



Turbo



Automatyczny tryb pracy



Auto restart



Wyświetlanie diagnostyki



Funkcja sleep



24 godzinny timer



Samooczyszczanie



Tryb awaryjny



12 prędkości wentylatora



Cicha praca



Manual ON/OFF



Detekcja wycieku czynnika chłodniczego



Pamięć ustawienia załuzji



Filtr BIO



Filtr wstępny



Pobór mocy w trybie czuwania 1W



Ochrona pokrywy zaworów



Grzanie przy niskiej temperaturze otoczenia-15°C



Inteligentne odmrażanie



Grzanie 8°C



Dwustronny odpyływ skroplin



Wyświetlacz cyfrowy

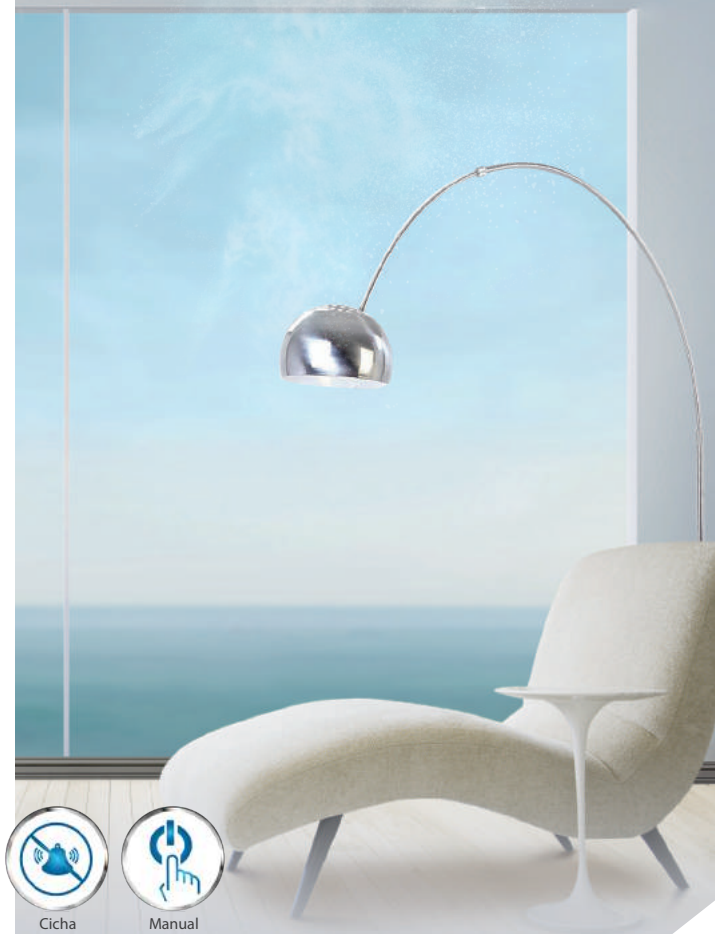
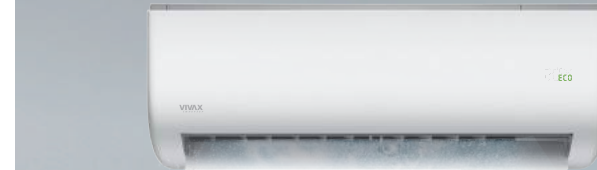

GOOD DESIGN
AWARD 2015

KLIMATYZATOR SPLIT ŚCIENNY | DC inverter

Model		ACP-09CH25AESI	ACP-12CH35AESI	ACP-18CH50AESI	ACP-24CH70AESI
Moc	Chłodzenie	2640(1170~3310) W	3520(1260~4450) W	5280(1900~6120) W	7030(2670~7880) W
	Grzanie	2930(820~3720) W	3810(1070~4870) W	5570(1430~6740) W	7620(2080~9140) W
Ekologiczny gaz		R410A	R410A	R410A	R410A
Klasa energetyczna	Chłodzenie	A++	A++	A++	A++
	Grzanie	A+	A+	A+	A+
Efektywność ener.	SEER	6.8	6.7	6.8	6.4
	SCOP	4.1	4.2	4.2	4.0
Obciążenie obliczeniowe dla ogrzewania	(P design h)	2400 W	2600 W	4400 W	5600 W
Pobór mocy	Chłodzenie	816 W	1153 W	1633 W	2306 W
	Grzanie	811 W	1055 W	1500 W	2302 W
Przepływ powietrza		≤472 m ³ /h	≤563 m ³ /h	≤870 m ³ /h	≤1176 m ³ /h
Osuszanie powietrza		1.0 L/h	1.2 L/h	1.8 L/h	2.4 L/h
Poziom hałasu	Jednostka wewn.	≤40 dB(A)	≤41 dB(A)	≤45 dB(A)	≤47 dB(A)
	Jednostka zew.	≤55 dB(A)	≤56 dB(A)	≤58 dB(A)	≤61 dB(A)
Poziom mocy akustycznej	Jednostka wewn.	≤53 dB	≤52 dB	≤59 dB	≤61 dB
	Jednostka zew.	≤58 dB	≤59 dB	≤64 dB	≤65 dB
Średnica rur przyłącz.		1/4"	1/4"	1/4"	3/8"
Średnica rur przyłącz. (gaz)		3/8"	3/8"	1/2"	5/8"
Przewód zasilający / jednostka zewnętrzna		3x1.5 mm ²	3x1.5 mm ²	3x2.5 mm ²	3x2.5 mm ²
Przewód komunikacyjny		5x1.0 mm ²	5x1.0 mm ²	5x1.0 mm ²	5x1.0 mm ²
Zasilanie		~220-240V/1/50Hz	~220-240V/1/50Hz	~220-240V/1/50Hz	~220-240V/1/50Hz
Maks. długość instalacji		25 m	25 m	30 m	50 m
Maks. różnica wysokości		10 m	10 m	20 m	25 m
Dł. inst. bez doładowania		5 m	5 m	5 m	5 m
Dod. ilość czynnika		20 g/m	20 g/m	20 g/m	40 g/m
Rozstaw mocowań		487 mm	514 mm	514 mm	540 mm
Zakres temp. pracy		-15°C≤T≤50°C	-15°C≤T≤50°C	-15°C≤T≤50°C	-15°C≤T≤50°C
Wymiary Netto (szer/wys/gł)	Jednostka wewn.	717 x 302 x 193 mm	805 x 302 x 193 mm	964 x 325 x 222 mm	1106 x 342 x 232 mm
	Jednostka zew.	770 x 555 x 300 mm	800 x 554 x 333 mm	800 x 554 x 333 mm	845 x 702 x 363 mm
Waga Netto	Jednostka wewn.	7 kg	7.7 kg	10.1 kg	13.2 kg
	Jednostka zew.	26.6 kg	29.1 kg	37.8 kg	48.4 kg



&



ACP-09CH25AESI / ACP-12CH35AESI



ACP-18CH50AESI



ACP-22CH65AESI



- ✓ Wysoka wydajność
- ✓ Wyświetlanie diagnostyki
- ✓ Detekcja wycieku czynnika chłodniczego
- ✓ Pobór mocy w trybie czuwania 1W
- ✓ Filtr zimnej katalizy
- ✓ Grzanie przy niskiej temperaturze otoczenia -15°C
- ✓ Turbo
- ✓ Ochrona pokrywy zaworów
- ✓ Inteligentne odmrażanie
- ✓ 12 prędkości wentylatora
- ✓ Cicha praca
- ✓ Dwustronny odpływ skroplin
- ✓ Wyświetlacz cyfrowy



Turbo Automatyyczny tryb pracy Auto restart Wyświetlanie diagnostyki Funkcja sleep 24 godzinny timer Samooczyszczanie Tryb awaryjny 12 prędkości wentylatora



Detekcja wycieku czynnika chłodniczego Pamięć ustawienia żaluzji Filtr zimnej katalizy Filtr wstępny Pobór mocy w trybie czuwania 1W Ochrona pokrywy zaworów Grzanie przy niskiej temperaturze otoczenia -15°C Inteligentne odmrażanie Dwustronny odpływ skroplin Wyświetlacz cyfrowy Cicha praca



Cicha praca

Chcesz wyłączyć sygnał dźwiękowy i wyświetlacz klimatyzatora? Naciśnij przycisk wyciszenia pracy, dzięki temu klimatyzator pomoże zapewnić ciche i komfortowe otoczenie.



KLIMATYZATOR SPLIT ŚCIENNY | DC inverter

Model		ACP-09CH25AEZI	ACP-12CH35AEZI	ACP-18CH50AEZI	ACP-24CH70AEZI
Moc	Chłodzenie	2640(1030~3220) W	3520(1080~4100) W	5280(1820~6130) W	7030(2670~7880)kW
	Grzanie	2930(820~3370) W	3810(880~4220) W	5570(1380~6740) W	7620(1610~8790)kW
Ekologiczny gaz		R410A	R410A	R410A	R410A
Klasa energetyczna	Chłodzenie	A++	A++	A++	A++
	Grzanie	A+	A+	A+	A+
Efektywność ener.	SEER	6.1	6.1	6.5	6.3
	SCOP	4.0	4.0	4.2	4.0
Obciążenie obliczeniowe dla ogrzewania	(P design h)	2400 W	2600 W	4300 W	5500 W
Pobór mocy	Chłodzenie	879 W	1256 W	1633 W	2684 W
	Grzanie	887 W	1154 W	1542 W	2549 W
Przepływ powietrza		≤430 m ³ /h	≤520 m ³ /h	≤610 m ³ /h	≤960 m ³ /h
Osuszanie powietrza		1.0 L/h	1.2 L/h	1.8 L/h	2.4 L/h
Poziom hałasu	Jednostka wewn.	≤38 dB(A)	≤38 dB(A)	≤36 dB(A)	≤43 dB(A)
	Jednostka zew.	≤53 dB(A)	≤55 dB(A)	≤57 dB(A)	≤59 dB(A)
Poziom mocy akustycznej	Jednostka wewn.	≤52 dB	≤53 dB	≤55 dB	≤61 dB
	Jednostka zew.	≤58 dB	≤60 dB	≤63 dB	≤68 dB
Średnica rur przyłącz.		1/4"	1/4"	1/4"	3/8"
Średnica rur przyłącz. (gaz)		3/8"	3/8"	1/2"	5/8"
Przewód zasilający / jednostka zewnętrzna		3x1.5 mm ²	3x1.5 mm ²	3x2.5 mm ²	3x2.5 mm ²
Przewód komunikacyjny		5x1 mm ²	5x1 mm ²	5x1 mm ²	5x1 mm ²
Zasilanie		~220-240V/1/50Hz	~220-240V/1/50Hz	~220-240V/1/50Hz	~220-240V/1/50Hz
Maks. długość instalacji		25 m	25 m	30 m	50 m
Maks. różnica wysokości		10 m	10 m	20 m	25 m
Dł. inst. bez doładowania		5 m	5 m	5 m	5 m
Dod. ilość czynnika		20 g/m	20 g/m	20 g/m	40 g/m
Rozstaw mocowań		487 mm	487 mm	514 mm	540 mm
Zakres temp. pracy		-15°C≤T≤50°C	-15°C≤T≤50°C	-15°C≤T≤50°C	-15°C≤T≤50°C
Wymiary Netto (szer/wys/gł)	Jednostka wewn.	715 x 250 x 188 mm	800 x 275 x 188 mm	940 x 275 x 205 mm	1045 x 315 x 235 mm
	Jednostka zew.	770 x 555 x 300 mm	770 x 555 x 300 mm	800 x 554 x 333 mm	845 x 702 x 363 mm
Waga Netto	Jednostka wewn.	6.3 kg	7.2 kg	9.0 kg	12.0 kg
	Jednostka zew.	25.2 kg	25.2 kg	37.8 kg	48.4 kg



&



ACP-09CH25AEZI



ACP-12CH35AEZI



ACP-18CH50AEZI



inverter
technology
"VIVAX"

- ✓ Wysoka wydajność
- ✓ Wyświetlanie diagnostyki
- ✓ Ochrona pokrywy zaworów
- ✓ Pobór mocy w trybie czuwania 1W
- ✓ Grzanie przy niskiej temperaturze otoczenia -15°C
- ✓ Chłodzenie przy niskiej temperaturze otoczenia -15°C
- ✓ Grzałka karteru sprężarki i tacy ociekowej jednostki zewnętrznej
- ✓ Filtr wstępny
- ✓ Filtr zimnej katalizy
- ✓ 12 prędkości wentylatora



Auto restart



Funkcja sleep



24 godzinny timer



Samo-oczyszczanie



12 prędkości wentylatora



Detekcja wycieku czynnika chłodniczego



Auto Swing



Filtr zimnej katalizy



Filtr wstępny



Grzałka tacy ociekowej



Grzałka kompresora



Pobór mocy w trybie czuwania 1W



Ochrona pokrywy zaworów



Grzanie przy niskiej temperaturze otoczenia -15°C



Chłodzenie przy niskiej temperaturze otoczenia -15°C



Opcjonalne dwa sposoby nawiewu powietrza

Urządzenie posiada zdolność nawiewu w jednym lub dwóch kierunkach.

KLIMATYZATOR KONSOLOWY | DC inverter

Model		ACP-12CT35AERI	ACP-18CT50AERI
Moc	Chłodzenie	3520(620~4400) W	5270(2050~9490) W
	Grzanie	3810(620~4950) W	5570(2050~6680) W
Ekologiczny gaz		R410A	R410A
Klasa energetyczna	Chłodzenie	A++	A++
	Grzanie	A+	A+
Efektywność ener.	SEER	6.1	6.3
	SCOP	4.0	4.0
Obciążenie obliczeniowe dla ogrzewania	(P design h)	3600 W	4700 W
Pobór mocy	Chłodzenie	1030 W	1750 W
	Grzanie	1000 W	1544 W
Przepływ powietrza		≤550 m ³ /h	≤820 m ³ /h
Osuszanie powietrza		1.2 L/h	1.8 L/h
Poziom hałasu	Jednostka wewn.	≤47 dB(A)	≤48 dB(A)
	Jednostka zew.	≤57 dB(A)	≤56.5 dB(A)
Poziom mocy akustycznej	Jednostka wewn.	≤58 dB	≤59 dB
	Jednostka zew.	≤60 dB	≤65 dB
Średnica rur przyłącz.		1/4"	1/4"
Średnica rur przyłącz. (gaz)		3/8"	Jedn. zew. 3/8" / jedn. wewn. 1/2"; Wymaga dodatkowej redukcji
Przewody podłączeniowe	Zasilanie jednostki zew.	3*2.5 mm ²	3*2.5 mm ²
	Zasilanie jednostki wewn.	3*1.0 mm ²	3*1.0 mm ²
	Komunikacja	2*0.2 mm ²	2*0.2 mm ²
Zasilanie		~220-240V/1/50Hz; Jednostka wewn./zew.	
Maks. długość instalacji		25 m	30 m
Maks. różnica wysokości		10 m	20 m
Dł. inst. bez doładowania		5 m	5 m
Dod. ilość czynnika		20 g/m	20 g/m
Rozstaw mocowań		514 mm	514 mm
Zakres temp. pracy		-15°C ≤ T ≤ 50°C	-15°C ≤ T ≤ 50°C
Wymiary Netto (szer/wys/gł)	Jednostka wewn.	700 x 600 x 210 mm	700 x 600 x 210 mm
	Jednostka zew.	800 x 554 x 333 mm	800 x 554 x 333 mm
Waga Netto	Jednostka wewn.	15.0 kg	15.0 kg
	Jednostka zew.	34.5 kg	36 kg

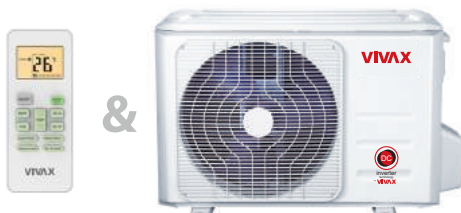

ACP-12CT35AERI / ACP-18CT50AERI



inverter
technology
VIVAX

- ✓ Dodatkowy sterownik przewodowy
- ✓ Wysoka wydajność
- ✓ Wyświetlanie diagnostyki
- ✓ Filtr zimnej katalizy
- ✓ Pobór mocy w trybie czuwania 1W
- ✓ Ochrona pokrywy zaworów
- ✓ Grzanie przy niskiej temperaturze otoczenia -15°C
- ✓ Chłodzenie przy niskiej temperaturze otoczenia -15°C
- ✓ Grzałka karтеру sprężarki i tacy ociekowej jednostki zewnętrznej
- ✓ 12 prędkości wentylatora



Auto restart



Funkcja sleep



24 godzinny timer



Samo-czyszczenie



12 prędkości wentylatora



Detekcja wycieku czynnika chłodniczego



Auto Swing



Sterownik Przewodowy



Filtr zimnej katalizy



Filtr wstępny



Grzałka tacy ociekowej



Grzałka kompresora



Pobór mocy w trybie czuwania 1W



Ochrona pokrywy zaworów



Grzanie przy niskiej temperaturze otoczenia -15°C



Chłodzenie przy niskiej temperaturze otoczenia -15°C



Funkcja turbo

Możliwość silnego i szybkiego chłodzenia lub ogrzewania.



KLIMATYZATOR PRZYPODŁOGOWO – PODSUFITOWY | DC inverter

Model		ACP-18CF50AERI	ACP-24CF70AERI	ACP-36CF105AERI	ACP-48CF140AERI	ACP-55CF160AERI
Moc	Chłodzenie	5280(790~6150) W	7030(1200-8210) W	10550(2930~12020) W	14070(4100~16410) W	15820(4980~18110) W
	Grzanie	5670(880~7030) W	7030(1200-8650) W	11130(2640~13190) W	16410(4400~18460) W	18170(5280~20510) W
Ekologiczny gaz		R410A	R410A	R410A	R410A	R410A
Klasa energetyczna	Chłodzenie	A++	A++	A++	A++	A++
	Grzanie	A+	A+	A+	A+	A+
Efektywność ener.	SEER	6.5	6.1	6.1	6.1	6.1
	SCOP	4.0	4.0	4.0	4.0	4.0
Obciążenie obliczeniowe dla ogrzewania	(P design h)	4900 W	5800 W	10300 W	11800 W	12000 W
Pobór mocy	Chłodzenie	1630 W	2285 W	4060 W	5190 W	6060 W
	Grzanie	1460 W	1900 W	2985 W	4810 W	5645 W
Przepływ powietrza		≤900 m ³ /h	≤1180 m ³ /h	≤2048 m ³ /h	≤2100m ³ /h	≤2250m ³ /h
Osuszanie powietrza		1.8 L/h	2.4 L/h	3.6 L/h	4.8 L/h	5.5 L/h
Poziom hałasu	Jednostka wewn.	≤44 dB(A)	≤53 dB(A)	≤52 dB(A)	≤56 dB(A)	≤55 dB(A)
	Jednostka zew.	≤56.5 dB(A)	≤60.5 dB(A)	≤62 dB(A)	≤65 dB(A)	≤62.5 dB(A)
Poziom mocy akustycznej	Jednostka wewn.	≤57 dB	≤63 dB	≤63 dB	≤66 dB	≤70 dB
	Jednostka zew.	≤65 dB	≤65 dB	≤67 dB	≤72 dB	≤75 dB
Średnica rur przyłącz.		1/4"	3/8"	3/8"	3/8"	3/8"
Średnica rur przyłącz. (gaz)		1/2"	5/8"	5/8"	5/8"	5/8"
Średnica przewodów	Jednostka zew.	3*2.5 mm ²	3*2.5 mm ²	5*2.5 mm ²	5*2.5 mm ²	5*2.5 mm ²
	Jednostka wewn.	3*1.0 mm ²	3*1.0 mm ²	3*1.0 mm ²	3*1.0 mm ²	3*1.0 mm ²
	Komunikacja	2*0.2 mm ²	2*0.2 mm ²	2*0.2 mm ²	2*0.2 mm ²	2*0.2 mm ²
Zasilanie		Jedn. wewn. i zewn. ~220-240V/1f/50Hz		Jedn. wewn. ~220-240V/1f/50Hz, Jedn. zewn. ~380-420V/3f/50Hz		
Maks. długość instalacji		30 m	50 m	65 m	65 m	65 m
Maks. różnica wysokości		20 m	25 m	30 m	30 m	30 m
Dł. inst. bez doładowania		5 m	5 m	5 m	5 m	5 m
Dod. ilość czynnika		20 g/m	40 g/m	40 g/m	40 g/m	40 g/m
Rozstaw mocowań		514 mm	540 mm	673 mm	634 mm	634 mm
Zakres temp. pracy		-15°C≤T≤50°C	-15°C≤T≤50°C	-15°C≤T≤50°C	-15°C≤T≤50°C	-15°C≤T≤50°C
Wymiary Netto (szer/wys/gł)	Jednostka wewn.	1068 x 675 x 235 mm	1068 x 675 x 235 mm	1650 x 675 x 235 mm	1650 x 675 x 235 mm	1650 x 675 x 235 mm
	Jednostka zew.	800 x 554 x 333 mm	845 x 702 x 363 mm	946 x 810 x 410 mm	952 x 1333 x 410 mm	952 x 1333 x 410 mm
Waga Netto	Jednostka wewn.	25.8 kg	25.0 kg	40.3 kg	38.2 kg	40.5 kg
	Jednostka zew.	35.5 kg	49.0 kg	81.0 kg	108.1 kg	112.8 kg



&



&



ACP-18CF50AERI



ACP-24CF70AERI



ACP-36CF105AERI



ACP-48CF140AERI
ACP-55CF160AERI



inverter
technology
by VIVAX

- ✓ Dodatkowy sterownik przewodowy
- ✓ Wysoka wydajność
- ✓ Wyświetlanie diagnostyki
- ✓ Filtr zimnej katalizy
- ✓ Pobór mocy w trybie czuwania 1W
- ✓ Ochrona pokrywy zaworów
- ✓ Grzanie przy niskiej temperaturze otoczenia -15°C
- ✓ Chłodzenie przy niskiej temperaturze otoczenia -15°C
- ✓ Grzałka karteru sprężarki i tacy ociekowej jednostki zewnętrznej
- ✓ Wbudowana pompka skroplin



Nawiew powietrza 360°

Dzięki specjalnie zaprojektowanemu panelowi 360° powietrze rozprowadzane jest we wszystkich kierunkach pomieszczenia.

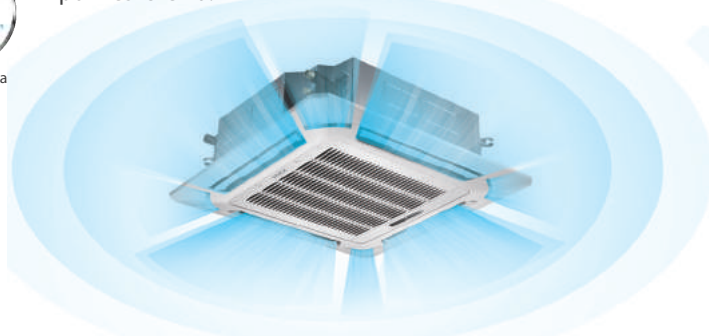

Auto restart



Funkcja sleep



24 godzinny timer



Samo-oczyszczanie



12 prędkości wentylatora



Detekcja wycieku czynnika chłodniczego



Auto Swing



Sterownik przewodowy



Wbudowana pompka skroplin



Filtr zimnej katalizy



Filtr wstępny



Grzałka tacy ociekowej



Grzałka kompresora



Pobór mocy w trybie czuwania 1W



Ochrona pokrywy zaworów



Grzanie przy niskiej temperaturze otoczenia -15°C



Chłodzenie przy niskiej temperaturze otoczenia -15°C

KLIMATYZATOR KASETONOWY | DC inverter

Model		ACP-12CC35AERI	ACP-18CC50AERI	ACP-24CC70AERI	ACP-36CC105AERI	ACP-42CC120AERI	ACP-48CC140AERI	ACP-55CC160AERI
Moc	Chłodzenie	3520(620~4400) W	5280(790~6150) W	7030(1200-8210) W	10550(2930~12020) W	12310(3220~13190) W	14060(3990~16460) W	16120(4980~18020) W
	Grzanie	4100(620~5130) W	5570(880~7030) W	7030(1200-8650) W	11130(2640~13190) W	13480(2930~14650) W	16110(4190~19020) W	18170(5280~20510) W
Ekologiczny gaz		R410A	R410A	R410A	R410A	R410A	R410A	R410A
Klasa energetyczna	Chłodzenie	A++	A++	A++	A++	A+	A+	A+
	Grzanie	A+	A+	A+	A+	A+	A+	A+
Efektywność ener.	SEER	6.1	6.3	6.1	6.1	5.6	5.6	5.6
	SCOP	4.0	4.0	4.0	4.0	4.0	4.0	4.0
Obciążenie obliczeniowe dla ogrzewania (P design h)		3600 W	4800 W	5800 W	10100 W	11000 W	11500 W	11500 W
Pobór mocy	Chłodzenie	960 W	1630 W	2170 W	4060 W	4090 W	5300 W	6395 W
	Grzanie	995 W	1500 W	1900 W	3085 W	3535 W	4991 W	5735 W
Przepływ powietrza		≤650 m³/h	≤660 m³/h	≤1450 m³/h	≤1900 m³/h	≤1850 m³/h	≤1850 m³/h	≤1900 m³/h
Osuszanie powietrza		1.2 L/h	1.8 L/h	2.4 L/h	3.6 L/h	4.2 L/h	4.8 L/h	5.5 L/h
Poziom hałasu	Jednostka wewn.	≤42 dB(A)	≤46 dB(A)	≤46 dB(A)	≤53 dB(A)	≤52 dB(A)	≤55 dB(A)	≤52 dB(A)
	Jednostka zew.	≤57 dB(A)	≤56.5 dB(A)	≤60.5 dB(A)	≤62 dB(A)	≤63 dB(A)	≤65 dB(A)	≤62.5 dB(A)
Poziom mocy akustycznej	Jednostka wewn.	≤57 dB	≤56 dB	≤61 dB	≤61 dB	≤64 dB	≤63 dB	≤68 dB
	Jednostka zew.	≤60 dB	≤64 dB	≤65 dB	≤67 dB	≤71 dB	≤72 dB	≤74 dB
Średnica rur przyłącz.		1/4"	1/4"	3/8"	3/8"	3/8"	3/8"	3/8"
Średnica rur przyłącz. (gaz)		3/8"	1/2"	5/8"	5/8"	5/8"	5/8"	5/8"
Średnica przewodów	Jednostka zew.	3*2.5 mm²	3*2.5 mm²	3*2.5 mm²	5*2.5 mm²	5*2.5 mm²	5*2.5 mm²	5*2.5 mm²
	Jednostka wewn.	3*1.0 mm²	3*1.0 mm²	3*1.0 mm²	3*1.0 mm²	3*1.0 mm²	3*1.0 mm²	3*1.0 mm²
	Komunikacja	2*0.2 mm²	2*0.2 mm²	2*0.2 mm²	2*0.2 mm²	2*0.2 mm²	2*0.2 mm²	2*0.2 mm²
Zasilanie		Jedn. wew. i zewn. ~220-240V/1f/50Hz			Jedn. wew. ~220-240V/1f/50Hz, Jedn. zewn. ~380-415 V/3f/50Hz			
Maks. długość instalacji		25 m	30 m	50 m	65 m	65 m	65 m	65 m
Maks. różnica wysokości		10 m	20 m	25 m	30 m	30 m	30 m	30 m
Dł. inst. bez doładowania		5 m	5 m	5 m	5 m	5 m	5 m	5 m
Dod. ilość czynnika		20 g/m	20 g/m	40 g/m	40 g/m	40 g/m	40 g/m	40 g/m
Rozstaw mocowań		514 mm	514 mm	540 mm	673 mm	673 mm	634 mm	634 mm
Zakres temp. pracy		-15°C≤T≤50°C	-15°C≤T≤50°C	-15°C≤T≤50°C	-15°C≤T≤50°C	-15°C≤T≤50°C	-15°C≤T≤50°C	-15°C≤T≤50°C
Wymiary Netto (szer/wys/gł)	Jednostka wewn.	570 x 260 x 570 mm	570 x 260 x 570 mm	840 x 245 x 840 mm	840 x 245 x 840 mm	840 x 287 x 840 mm	840 x 287 x 840 mm	840 x 287 x 840 mm
	Panel	647 x 50 x 647 mm	647 x 50 x 647 mm	950 x 55 x 950 mm	950 x 55 x 950 mm	950 x 55 x 950 mm	950 x 55 x 950 mm	950 x 55 x 950 mm
	Jednostka zew.	800 x 554 x 333 mm	800 x 554 x 333 mm	845 x 702 x 363 mm	946 x 810 x 410 mm	946 x 810 x 410 mm	952 x 1333 x 410 mm	952 x 1333 x 410 mm
Waga Netto	Jednostka wewn.	16 kg	16.5 kg	24 kg	25.6 kg	26.1 kg	28 kg	31 kg
	Panel	2.5 kg	2.5 kg	5 kg	5 kg	5 kg	5 kg	5 kg
	Jednostka zew.	34.5 kg	35.5 kg	49 kg	81 kg	85.3 kg	108.1 kg	112.8 kg



&



&



ACP-12CC35AERI
ACP-18CC50AERI



ACP-24CC70AERI



ACP-36CC105AERI
ACP-42CC120AERI



ACP-48CC140AERI
ACP-55CC160AERI



inverter
technology
"VIVAX"

- ✓ Dodatkowy sterownik przewodowy
- ✓ Wysoka wydajność
- ✓ Wyświetlanie diagnostyki
- ✓ Filtr zimnej katalizy
- ✓ Pobór mocy w trybie czuwania 1W
- ✓ Ochrona pokrywy zaworów
- ✓ Grzanie przy niskiej temperaturze otoczenia -15°C
- ✓ Chłodzenie przy niskiej temperaturze otoczenia -15°C
- ✓ Grzałka karteru sprężarki i tacy ociekowej jednostki zewnętrznej
- ✓ Wbudowana pompka skroplin



Auto restart



Funkcja sleep



24 godzinny timer



Samo-oczyszczanie



12 prędkości wentylatora



Detekcja wycieku czynnika chłodniczego



Auto Swing



Sterownik przewodowy



Wbudowana pompka skroplin



Filtr zimnej katalizy



Filtr wstępny



Grzałka tacy ociekowej



Grzałka kompresora



Pobór mocy w trybie czuwania 1W



Ochrona pokrywy zaworów



Grzanie przy niskiej temperaturze otoczenia -15°C



Chłodzenie przy niskiej temperaturze otoczenia -15°C

WBUDOWANA POMPKA SKROPLIN

Wbudowana pompka skroplin może wypompować skropliny na wysokość 750mm.

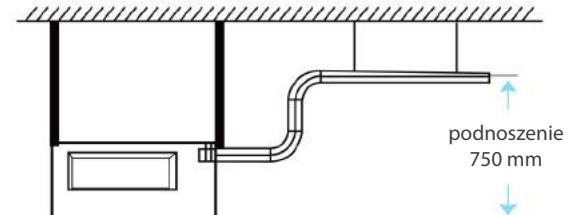

KLIMATYZATOR KANAŁOWY | DC inverter

Model		ACP-24DT70AERI	ACP-36DT105AERI	ACP-42DT120AERI	ACP-48DT140AERI	ACP-55DT160AERI
Moc	Chłodzenie	7030(1200~8210) W	10550(2930~12020) W	12310(3220~13190) W	14070(4100~16410) W	15820(4980~18110) W
	Grzanie	7030(1200~8650) W	11130(2640~13190) W	13480(2930~14650) W	16410(4340~18370) W	18170(5280~20510) W
Ekologiczny gaz		R410A	R410A	R410A	R410A	R410A
Klasa energetyczna	Chłodzenie	A++	A++	A+	A++	A++
	Grzanie	A+	A+	A+	A+	A+
Efektywność ener.	SEER	6.1	6.1	5.6	6.1	6.1
	SCOP	4.0	4.0	4.0	4.0	4.0
Obciążenie obliczeniowe dla ogrzewania	(P design h)	5800 W	10500 W	11000 W	12200 W	12300 W
Pobór mocy	Chłodzenie	2285 W	3965 W	4090 W	5010 W	5255 W
	Grzanie	1900 W	2923 W	3535 W	4255 W	5033 W
Przepływ powietrza		≤1360 m³/h	≤1750 m³/h	≤2200 m³/h	≤2200m³/h	≤2200m³/h
Osuszanie powietrza		2.4 L/h	3.6 L/h	4.2 L/h	4.8 L/h	5.5 L/h
Poziom hałasu	Jednostka wewn.	≤46.0 dB(A)	≤43 dB(A)	≤49 dB(A)	≤50 dB(A)	≤50 dB(A)
	Jednostka zew.	≤60.5 dB(A)	≤62 dB(A)	≤63 dB(A)	≤65 dB(A)	≤62.5 dB(A)
Poziom mocy akustycznej	Jednostka wewn.	≤62 dB	≤59 dB	≤67 dB	≤68 dB	≤69 dB
	Jednostka zew.	≤65 dB	≤67 dB	≤71 dB	≤72 dB	≤76 dB
Średnica rur przyłącz.		3/8"	3/8"	3/8"	3/8"	3/8"
Średnica rur przyłącz. (gaz)		5/8"	5/8"	5/8"	5/8"	5/8"
Średnica przewodów	Jednostka zew.	3*2.5 mm²	5*2.5 mm²	5*2.5 mm²	5*2.5 mm²	5*2.5 mm²
	Jednostka wewn.	3*1.0 mm²	3*1.0 mm²	3*1.0 mm²	3*1.0 mm²	3*1.0 mm²
	Komunikacja	2*0.2 mm²	2*0.2 mm²	2*0.2 mm²	2*0.2 mm²	2*0.2 mm²
Zasilanie		Jedn. wew. i zewn. ~220-240V/1f/50Hz		Jedn. wew. ~220-240V/1f/50Hz, Jedn. zewn. ~380-420V/3f/50Hz		
Maks. długość instalacji		50 m	65 m	65 m	65 m	65 m
Maks. różnica wysokości		25 m	30 m	30 m	30 m	30 m
Dł. inst. bez doładowania		5 m	5 m	5 m	5 m	5 m
Dod. ilość czynnika		40 g/m	40 g/m	40 g/m	40 g/m	40 g/m
Rozstaw mocowań		540 mm	673 mm	673 mm	634 mm	634 mm
Zakres temp. pracy		-15°C≤T≤50°C	-15°C≤T≤50°C	-15°C≤T≤50°C	-15°C≤T≤50°C	-15°C≤T≤50°C
Wymiary Netto (szer/wys/gł)	Jednostka wewn.	920 x 270 x 635 mm	1200 x 300 x 865 mm	1200 x 300 x 865 mm	1200 x 300 x 865 mm	1200 x 300 x 865 mm
	Jednostka zew.	845 x 702 x 363 mm	946 x 810 x 410 mm	946 x 810 x 410 mm	952 x 1333 x 410 mm	952 x 1333 x 410 mm
Waga Netto	Jednostka wewn.	28.0 kg	45.0 kg	43.4 kg	43.2 kg	43.1 kg
	Jednostka zew.	49.0 kg	81.0 kg	85.5 kg	108.1 kg	112.8 kg



&



&



ACP-24DT70AERI



ACP-36DT105AERI
ACP-42DT120AERI



ACP-48DT140AERI
ACP-55DT160AERI



MOBILE



Fix speed
technology
"VIVAX"



- ✓ 0,5W tryb standby
- ✓ Funkcja pamięci
- ✓ Anti Cool Air
- ✓ Osuszanie
- ✓ 24 godzinny timer
- ✓ Funkcja Sleep
- ✓ Wyświetlacz LED
- ✓ Wyświetlanie diagnostyki
- ✓ Nawiew powietrza 360°
- ✓ System odparowania kondensatu



I feel



Auto restart



Wyświetlanie diagnostyki kwarowa



Funkcja sleep



24 godzinny timer



0.5 W standby



System odparowania kondensatu



Nawiew powietrza 360°

Model		ACP-09PT25AEF	ACP-12PT35AEF	ACP-09PT25AEH	ACP-12PT35AEH
Moc	Chłodzenie	2600 W	3500 W	2600 W	3500 W
	Grzanie	-	-	2500 W	2900 W
Ekologiczny gaz		R410A	R410A	R410A	R410A
Klasa energetyczna	Chłodzenie	A	A	A	A
	Grzanie	-	-	A+	A+
Efektywność ener.	EER	2.6	2.6	2.6	2.6
	COP	2.6	2.6	2.6	2.6
Pobór mocy	Chłodzenie	1200 W	1600 W	1200 W	1600 W
	Grzanie	-	-	955 W	1130 W
Przepływ powietrza		≤350 m ³ /h	≤386 m ³ /h	≤370 m ³ /h	≤425 m ³ /h
Osuszanie powietrza		1.0 L/h	1.2 L/h	1.0 L/h	1.2 L/h
Poziom hałas	Jednostka wewn.	≤51 dB(A)	≤53.7 dB(A)	≤52 dB(A)	≤53.7 dB(A)
Poziom mocy akustycznej	Jednostka wewn.	≤65 dB	≤65 dB	≤64 dB	≤65 dB
Wymiary Netto (szer/wys/gł)	Jednostka wewn.	454 x 700 x 365 mm	466 x 765 x 397 mm	466 x 765 x 397 mm	466 x 765 x 397 mm
Waga Netto	Jednostka wewn.	26.6 kg	32.5 kg	30.5 kg	34.0 kg

MULTI



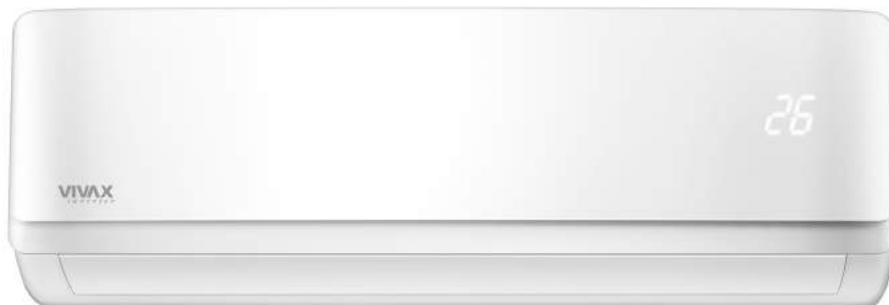

- ✓ Wysoka wydajność
- ✓ Wyświetlacz
- ✓ Pobór mocy w trybie czuwania 1W
- ✓ Filtr wstępny
- ✓ Filtr zimnej katalizy
- ✓ Samooczyszczanie
- ✓ Dwustronny odpływ skroplin
- ✓ Wyświetlacz cyfrowy

Model		ACP-07CIFM21AERI	ACP-09CIFM25AERI	ACP-12CIFM35AERI	ACP-18CIFM50AERI
Moc	Chłodzenie	2340 W	2640 W	3520 W	5280 W
	Grzanie	2640 W	2930 W	3810 W	5570 W
Ekologiczny gaz		R410A	R410A	R410A	R410A
Przepływ powietrza		≤420 m ³ /h	≤520 m ³ /h	≤750 m ³ /h	≤1060 m ³ /h
Osuszanie powietrza		1.0 L/h	1.2 L/h	1.8 L/h	2.4 L/h
Poziom hałasu	Jednostka wewn.	≤36.0 dB(A)	≤37.0 dB(A)	≤39.0 dB(A)	≤42.0 dB(A)
Poziom mocy akustycznej	Jednostka wewn.	≤52 dB	≤54 dB	≤54 dB	≤60 dB
Średnica rur przyłącz.		1/4"	1/4"	1/4"	1/4"
Średnica rur przyłącz. (gaz)		3/8"	3/8"	3/8"	1/2"
Średnica przewodu ster.		4x1.0 mm ²	4x1.0 mm ²	4x1.0 mm ²	4x1.0 mm ²
Zasilanie		~220-240V/1/50Hz; Jednostka zew.			
Zakres temp. pracy		-20°C ≤ T ≤ 50°C	-20°C ≤ T ≤ 50°C	-20°C ≤ T ≤ 50°C	-20°C ≤ T ≤ 50°C
Wymiary Netto (szer/wys/gł)	Jednostka wewn.	722 x 290 x 187 mm	722 x 290 x 187 mm	802 x 297 x 189 mm	965 x 319 x 215 mm
Waga Netto	Jednostka wewn.	7.4 kg	7.4 kg	8.2 kg	10.7 kg



- ✓ Wysoka wydajność
- ✓ Wyświetlanie diagnostyki
- ✓ Pobór mocy w trybie czuwania 1W
- ✓ Filtr wstępny
- ✓ Filtr zimnej katalizy
- ✓ Samoczyszczanie

Model		ACP-09CTIFM25AERI	ACP-12CTIFM35AERI	ACP-18CTIFM50AERI
Moc	Chłodzenie	2640 W	3520 W	5280 W
	Grzanie	2930 W	3810 W	5280 W
Ekologiczny gaz		R410A	R410A	R410A
Przepływ powietrza		≤710 m ³ /h	≤550 m ³ /h	≤820 m ³ /h
Osuszanie powietrza		1.0 L/h	1.2 L/h	1.8 L/h
Poziom hałasu	Jednostka wewn.	≤45 dB(A)	≤47 dB(A)	≤48 dB(A)
Poziom mocy akustycznej	Jednostka wewn.	≤57 dB	≤58 dB	≤59 dB
Średnica rur przyłącz.		1/4"	1/4"	1/4"
Średnica rur przyłącz. (gaz)		3/8"	3/8"	1/2"
Średnica przewodu ster.		4x1.0 mm ²	4x1.0 mm ²	4x1.0 mm ²
Zasilanie		~220-240V/1/50Hz; Jednostka zew.		
Zakres temp. pracy		-20°C ≤ T ≤ 50°C	-20°C ≤ T ≤ 50°C	-20°C ≤ T ≤ 50°C
Wymiary Netto (szer/wys/gł)	Jednostka wewn.	700 x 600 x 210 mm	700 x 600 x 210 mm	700 x 600 x 210 mm
Waga Netto	Jednostka wewn.	13.5 kg	15.0 kg	15.0 kg

MULTI SPLIT | KLIMATYZATOR KONSOLOWY



- ✓ Dodatkowy sterownik przewodowy
- ✓ Wysoka wydajność
- ✓ Wyświetlanie diagnostyki
- ✓ Filtr zimnej katalizy
- ✓ Pobór mocy w trybie czuwania 1W
- ✓ Wbudowana pompka skroplin
- ✓ Nawiew powietrza 360°

Model		ACP-12CCIFM35AERI	ACP-18CCIFM50AERI
Moc	Chłodzenie	3520 W	5280 W
	Grzanie	4100 W	5280 W
Ekologiczny gaz		R410A	R410A
Przepływ powietrza		≤650 m ³ /h	≤800 m ³ /h
Osuszanie powietrza		1.2 L/h	1.8 L/h
Poziom hałasu	Jednostka wewn.	≤41.0 dB(A)	≤48.0 dB(A)
Poziom mocy akustycznej	Jednostka wewn.	≤58 dB	≤59 dB
Średnica rur przyłącz.		1/4"	1/4"
Średnica rur przyłącz. (gaz)		3/8"	1/2"
Średnica przewodu ster.		4x1.00 mm ²	4x1.00 mm ²
Zasilanie		~220-240V/1/50Hz; Jednostka zew.	
Zakres temp. pracy		-20°C ≤ T ≤ 50°C	-20°C ≤ T ≤ 50°C
Wymiary Netto (szer/wys/gł)	Jednostka wewn.	570 x 260 x 570 mm	570 x 260 x 570 mm
Waga Netto	Jednostka wewn.	16.0 kg	18.0 kg
	Panel	2.5 kg	2.5 kg



inverter
technologie
VIVAX



ACP-18COFM50AERI ACP-27COFM79AERI ACP-28COFM82AERI ACP-36COFM105AERI
ACP-42COFM123AERI

- ✓ Funkcja pamięci
- ✓ Wyświetlanie diagnostyki
- ✓ Ochrona pokrywy zaworów
- ✓ Grzałka tacy ociekowej
- ✓ Grzanie przy niskiej temperaturze otoczenia (-20°C)
- ✓ Chłodzenie przy niskiej temperaturze otoczenia (-15°C)



Model		ACP-18COFM50AERI	ACP-27COFM79AERI	ACP-28COFM82AERI	ACP-36COFM105AERI	ACP-42COFM123AERI
Moc	Chłodzenie	5270(2050~6320) W	7910(2050~9490) W	8210(2050~10020) W	10550(2050~12950) W	12310(2050~14770) W
	Grzanie	5570(2050~6680) W	8210(2340~9850) W	8790(2050~10550) W	11140(2050~13360) W	12310(2050~15060) W
Ekologiczny gaz		R410A	R410A	R410A	R410A	R410A
Klasa energetyczna	Chłodzenie	A++	A++	A++	A++	A++
	Grzanie	A+	A+	A+	A	A
Efektywność ener.	EER					
	COP					
	SEER	6.3	6.6	6.8	7.6	7.7
	SCOP	4.0	4.0	4.0	3.8	3.8
	Obciążenie obliczeniowe dla ogrzewania (P design h)	4700 W	5900 W	7000 W	9300 W	9600 W
Maks. ilość jedn. wewn.		2	3	4	4	5
Pobór mocy	Chłodzenie	1750 W	2465 W	2273 W	3893 W	3822 W
	Grzanie	1544 W	2273 W	2435 W	3000 W	3372 W
Poziom hałasu	Jednostka zew.	≤56.5 dB(A)	≤59.5 dB(A)	≤60 dB(A)	≤63.5 dB(A)	≤62 dB(A)
Poziom mocy akustycznej	Jednostka zew.	≤65 dB	≤68 dB	≤66 dB	≤68 dB	≤68 dB
Średnica rur przyłącz.		1/4"	1/4"	1/4"	1/4"	1/4"
Średnica rur przyłącz. (gaz)		3/8"	3/8"	3x3/8"+1x 1/2"	3x3/8"+1x 1/2"	4x3/8"+1x 1/2"
Średnica przewodu zasilającego.		3*2.5 mm ²	3*2.5 mm ²	3*2.5 mm ²	3*2.5 mm ²	3*4.0 mm ²
Zasilanie		~220-240V/1/50Hz; Jednostka zew.				
Maks. długość instalacji		30 m	45 m	60 m	60 m	75 m
Maks. różnica wysokości		10 m/15m	10 m/15m	10 m/15m	10 m/15m	10 m/15m
Dł. inst. bez doładowania		10 m	15 m	15 m	20 m	25 m
Dod. ilość czynnika		20 g/m	25 g/m	25 g/m	30 g/m	30 g/m
Rozstaw mocowań		514 mm	540 mm	673 mm	673 mm	673 mm
Zakres temp. pracy		-20°C≤T≤50°C	-20°C≤T≤50°C	-20°C≤T≤50°C	-20°C≤T≤50°C	-20°C≤T≤50°C
Wymiary Netto (szer/wys/gł)	Jednostka zew.	800 x 554 x 333 mm	845 x 702 x 363 mm	946 x 810 x 410 mm	946 x 810 x 410 mm	946 x 810 x 410 mm
Waga Netto	Jednostka zew.	36.0 kg	52.7 kg	67.6 kg	70.0 kg	76.0 kg

www.vivaxpolska.pl

VIVAX



40-203 Katowice
al. Roździeńskiego 188b
Tel./fax +48 32 285 10 39
info@vivaxpolska.pl

vivaxpolska.pl

Partner VIVAX

Zastrzegamy sobie prawo do ewentualnych błędów w druku.